

안전에 타협이란 없습니다

우리는 일상 생활에서 너무 자주 압박을 경험합니다...



항공기의 설계, 생산, 유지보수 또는 운영 시



규정 준수 문서 평가 시



고객 요청 준비 시



자원 또는 약속 관리 시

압박은 인적 오류의 가장 빈번한 전제 조건 중 하나입니다.
 자세한 내용은 'DIRTY DOZEN' 에서 SYBRARY.AERO를 참조하십시오

안전에 타협이란 없습니다

모든 사람은 안전위해요소를 보고해야 합니다. 이는 효율적인 SMS를 위한 중요한 단계입니다.

사용자

보고서 제출



직원용 안전위해요소 보고 도구



보고서 전송



위험 관리 도구

안전 요원이 위험성 평가를 통합합니다

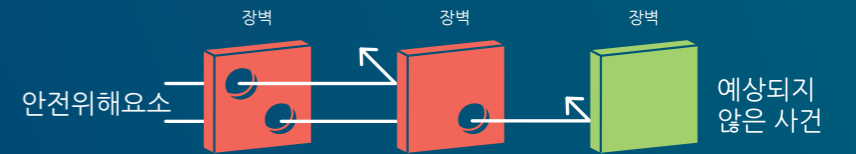

↓ 그 결과 안전 장벽이 생성 또는 강화됩니다



안전위해요소 및 사건에 대해 관리자와 안전 담당자에게 보고하거나 보고 도구를 사용하여 통합 항공 안전 위험 관리를 활성화하십시오

안전에 타협이란 없습니다

지식 부족은 인적 오류의 가장 일반적인 전제 조건인 더티 더즌(Dirty Dozen)의 일부입니다.

귀하는 귀하에게 기대하는 것에 대해 충분히 교육을 받았습니까?

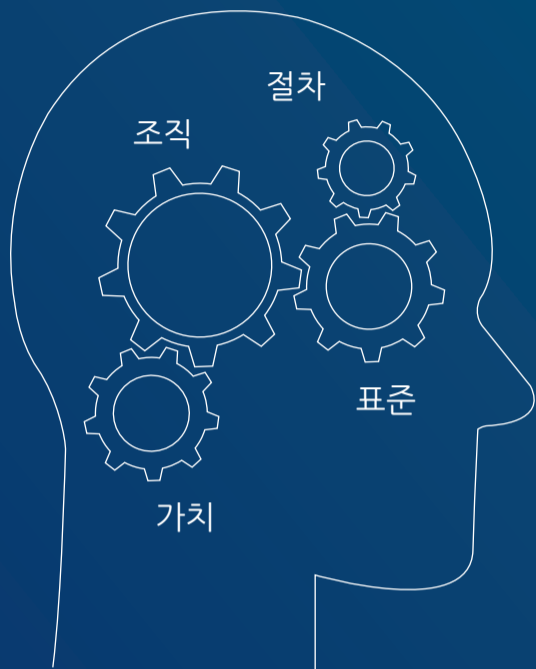

팀에서 교육 및 기술 관리를 수행합니까

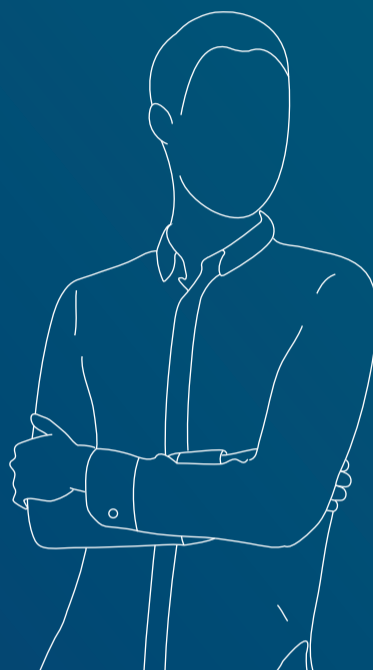

- 품질 기본 사항
- 공정 문화
- 규정
- FOD 프로세스
- 영어
- 시간 관리

적용해야 할 프로세스/과제를 알고 계십니까?



협력업체

본인

고객

비슷한 일을 하는 다른 사람들과 배운 교훈을 공유하십니까?

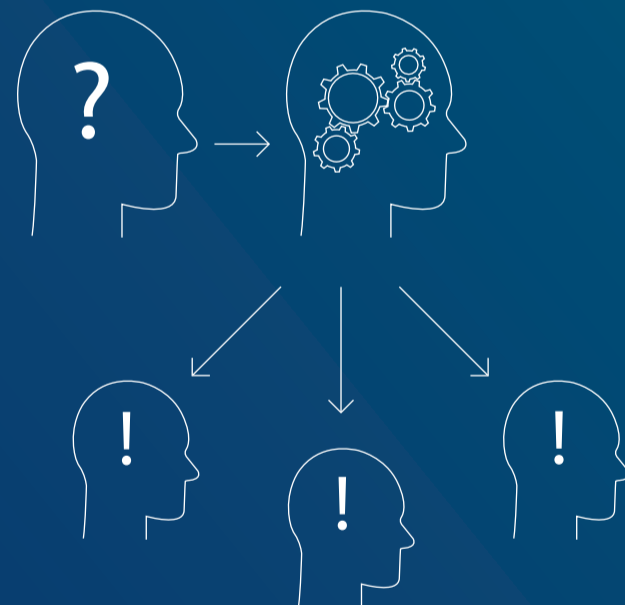

교훈

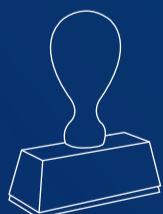

결과물을 검증할 만큼 충분히 알고 계십니까?

ICAO 부속서 19는 긍정적 안전 문화에 대한 경영진의 의지가 담긴 안전 정책을 권장합니다.

안전에 타협이란 없습니다



모든 안전위해요소를 식별하십시오

올바른 반응을 적용하십시오

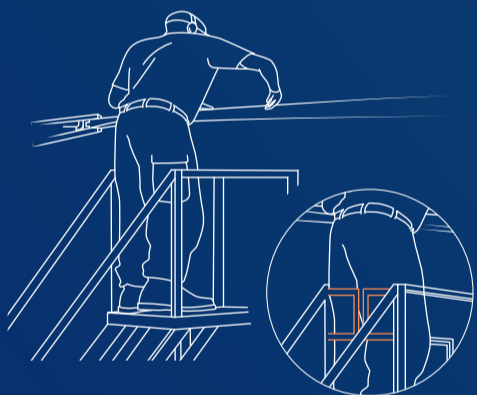

안전위해요소: 높이

- 추락
- 상해

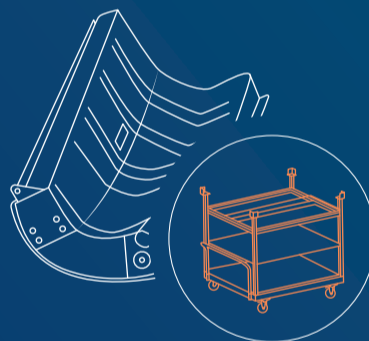

안전위해요소:

- 지상의 엔진 커버
- 누구한테 맞음
- 손상, 비행 중 개방

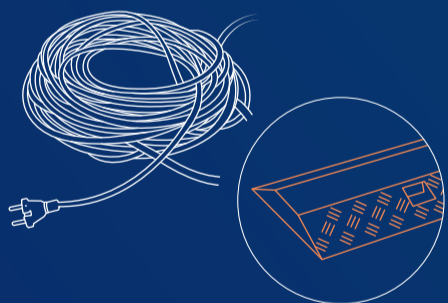

안전위해요소: 케이블

- 헛디딤
- 상해

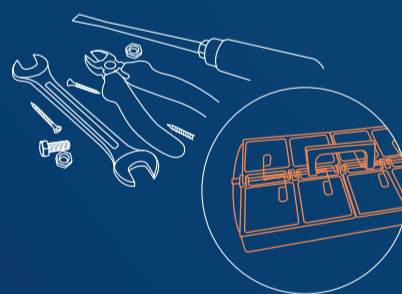

안전위해요소: 공구

- 이물질
- 비행 제어 차단



안전위해요소: BLADE

- 충격
- 상해



안전위해요소:

- 유해 화학물질
- 불편, 두통
- 건강위해요소

사람 및 항공기에 영향을 미치는 모든 안전위해요소를 관리자나 안전 담당자에게 보고하십시오

안전에 타협이란 없습니다

상호 배려와 팀워크는 항공 산업의 강점입니다



이러한 변화하는 환경에 대해 걱정하는 사람이 있는 경우, 우리는 동료들이 우려를 표현하도록 돕습니다



압박이 있는 경우, 우리는 적극적으로 의사를 표현하여 함께 해결 방법을 모색합니다

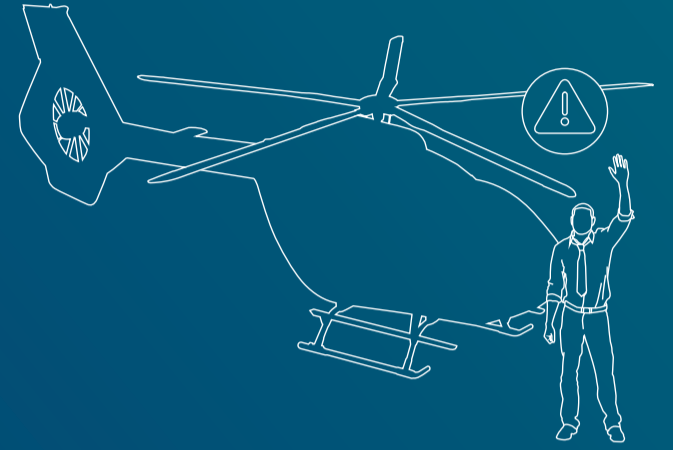

누군가 혼자라고 느끼면, 우리는 팀 정신을 보여줍니다



우리는 팀입니다 당신은 혼자가 아닙니다

People Safety & Aviation Safety(인력 안전과 항공 안전)는 모두의 보살핌에서 비롯됩니다.
우리는 이 어려운 시기에 서로를 돌봅니다.

안전에 타협이란 없습니다

주의가 산만해지면

품질/안전에 상당한 영향을 미칠 수 있습니다.

중요한 작업을 수행하거나 중요한 문서를 검토하는 직원은 주의를 산만하게 하는 방해 요인으로부터 보호되어야 합니다.



이러한 방해 요인을 차단하는 것은 어디에서 일하든 모든 사람이 해야 할 일입니다.

지켜야 할 솔루션의 예:

‘방해 금지(do not disturb)’
빨간 조끼



조용한 회의실
또는 소음 제거
헤드셋



복구 대책:

실수 방지 작업
디자인

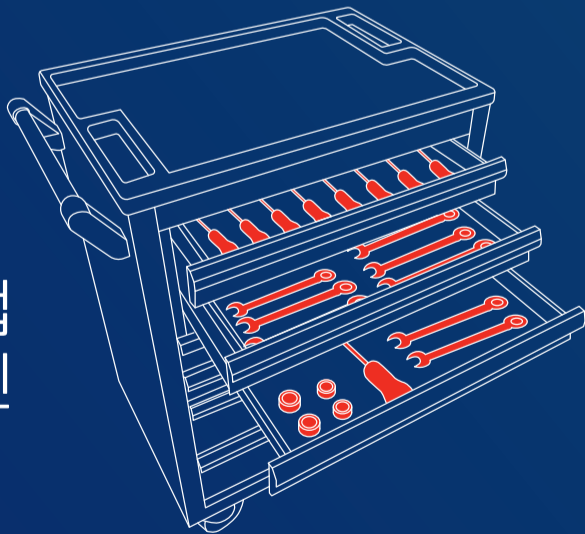

체크리스트,
독립적인 검증



주의력 결핍은 인적 오류의 가장 일반적인 전제 조건 중 하나입니다.

자세한 내용은 ‘Dirty Dozen’ 섹션에서 skybrary.aero를 참조하십시오.